

**nu**<sup>®</sup>  
Simply Better

Swimmer MP3 player  
**dolphin** Lettore digitale Waterproof  
Manuale d'uso

**nu**<sup>®</sup>  
Simply Better



## **Attenzione!**



La profondità funzionale massima è 1M/3,28 piedi

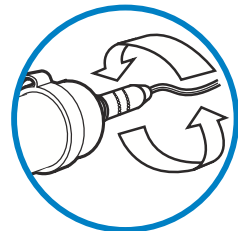

L'auricolare waterproof deve essere inserito e avvitato saldamente nell'apposita presa prima dell'uso.

**nu**<sup>®</sup>  
Simply Better

Diritti d'autore

Copyright © 2006 NU INC. Tutti i diritti sono riservati.

NU INC. (in seguito detta "NU") in base all'Atto su Diritti d'autore, possiede ed è titolare di tutti i diritti di proprietà intellettuale di tutti i documenti pubblicati dall'azienda.

Nessuna parte di questo documento può essere modificata, adattata, trascritta, riprodotta o

### Limitazione delle responsabilità

Nei limiti concessi dalle leggi applicabili, la NU non fa alcuna garanzia o accordo di alcun tipo, indipendentemente se espresso o implicito, includendo senza limitazione le garanzie di commerciabilità o idoneità del prodotto ad uno scopo specifico. La NU si riserva anche il diritto di modificare questo documento senza preavviso.

### Punti da notare:

1. Questo prodotto è impermeabile. Leggere con attenzione le istruzioni operative del manuale prima di usare il prodotto; inoltre: usare il prodotto in base alle istruzioni ed alle illustrazioni.
2. Non smontare o riparare il prodotto senza l'aiuto di tecnici professionisti per evitare di far perdere al prodotto la sua funzione impermeabile. (Se la funzione è compromessa perché l'utente smonta o ripara da sé il prodotto, la NU può rifiutarsi di onorare la garanzia.)
3. Prima di usare il prodotto notare che la funzione impermeabile è progettata in modo specifico per il lettore, che può funzionare in modo normale solo come gli auricolari impermeabili (includere nella confezione) e con lo speciale connettore impermeabile. Gli accessori acquistati separatamente non saranno impermeabili. (Se l'utente sostituisce gli auricolari impermeabili con auricolari normali oppure usa accessori che provocano danni al prodotto, l'Azienda può rifiutarsi di onorare la garanzia.)
4. Assicurarsi di usare il prodotto insieme agli auricolari specificatamente progettati quando si usa il prodotto in acqua. Gli auricolari devono essere collegati alla presa ed essere avvitati con fermezza.
5. Assicurarsi di usare il panno fornito in dotazione oppure un altro panno morbido per pulire il lettore. Non usare solventi chimici.
6. La temperatura dell'unità aumenterà mentre si ricarica la batteria.

## Contenuti

1. Introduzione al prodotto .....	5
1.1 Contenuti della confezione .....	5
1.2 Accessori (optional) .....	5
1.3 Requisiti del sistema .....	5
1.4 Specifiche generali .....	6
1.5 Aspetto e Tasti di funzione .....	6
2. Istruzioni operative .....	9
2.1 Copiare i file MP3 dal PC al lettore MP3 .....	9
2.2 Ricaricare la batteria .....	9
2.3 Funzionamento in acqua (modalità nuoto) .....	10
2.4 Funzioni speciali (optional) .....	11
3. Come indossare il lettore .....	12
3.1 Nuoto .....	12
3.2 Applicazioni generali .....	14
4. Ambienti operativo .....	15
5. Risoluzione dei problemi .....	15
5.1 Impossibile accendere il lettore MP3 .....	15

5.2 Il lettore MP3 si spegne immediatamente dopo averlo acceso .....	15
5.3 Impossibile usare il cavo USB o il caricatore per ricaricare il lettore .....	15
5.4 Nessuna emissione sonora dopo avere acceso il lettore .....	16
5.5 Si verificano anomalie durante il funzionamento .....	16
5.6 Impossibile collegare il lettore MP3 al PC .....	16
6. Supplementare .....	17

## 1 Introduzione al prodotto

### 1.1 Contenuti della confezione

**Confezione Swimmer standard (assicurarsi che la confezione contenga tutti i seguenti elementi)**

- Lettore MP3 digitale Swimmer
- Auricolari impermeabili (Φ 2,5mm)
- Cavo USB (per il download dei brani e la ricarica)
- Manuale d'uso
- Fermaglio per occhialini
- Panno per asciugatura rapida

### 1.2 Accessori (optional)

**\* Confezione Swimmer:**

- Auricolari impermeabili (Φ 2,5mm)
- Tappi auricolari (5 set)

### 1.3 Requisiti del sistema

Prima di usare il prodotto, assicurarsi che il sistema operativo del PC soddisfi uno dei seguenti requisiti:

- Windows 98SE/Windows 2000/Windows ME/Windows XP o Mac OS 8.6

**\* Confezione Sports Extra  
Accessory:**

- Prolunghe audio multifunzione (Φ 2,5mm e Φ 3,5mm)
- Fermaglio per sensore termico
- Cilindro da spiaggia
- Elegante connettore impermeabile
- Auricolari sportivi d'alta qualità (non impermeabili Φ 2,5 mm)

**\* Altri accessori**

- Caricatore USB
- Fermaglio per braccio Sports

## 1.4 Specifiche generali

- Impermeabilità: Standard internazionale IPX7
- MP3/WMA supportato
- Durata batteria: esecuzione continuata per 8-9 (in base alle abitudini operative dell'utente)
- Aggiornamento del firmware, trasmissione ed archiviazione dei file, caricamento della batteria USB
- Temperatura operativa subacquea: 0°C ~ +50°C; umidità: 20% ~100%
- Dimensioni: 60 mm (lunghezza) x 21 mm (larghezza) x 21 mm (altezza)  
Peso netto corpo: 25g

## 1.5 Aspetto e Tasti di funzione

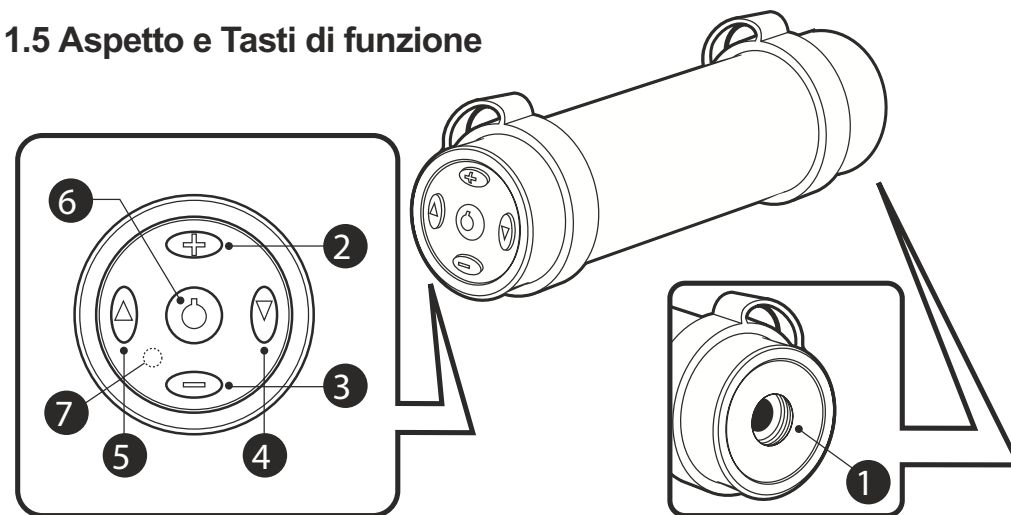



Numero	Nome	Descrizione della funzione
1	Connettore auricolari (porta USB/presa per caricamento)	<ul style="list-style-type: none"> <li>• Permette di collegare auricolari al lettore.</li> <li>• Permette di collegare la prolunga al lettore.</li> <li>• Permette di collegare il cavo USB al lettore ed al PC.</li> <li>• Permette di collegare il caricatore USB optional per ricaricare la batteria integrata.</li> </ul>
2 +	Volume su	<ul style="list-style-type: none"> <li>• Premere questo tasto per aumentare il volume.</li> </ul>
3 -	Volume giù	<ul style="list-style-type: none"> <li>• Premere questo tasto per diminuire il volume.</li> </ul>
4 ▼	Selezione traccia (avanti)	<ul style="list-style-type: none"> <li>• Premere questo tasto per passare alla traccia successiva.</li> </ul>
5 ▲	Selezione traccia (indietro)	<ul style="list-style-type: none"> <li>• Premere questo tasto per passare alla traccia precedente.</li> </ul>
6 	Alimentazione	<ul style="list-style-type: none"> <li>• Accensione/spegnimento, avvio riproduzione/pausa.</li> </ul>

7	Indicatore LED	<ul style="list-style-type: none"> <li>• Accensione/Riproduzione: Premere il tasto d'alimentazione per accendere il lettore. Il LED si accende e dopo 5-6 secondi la riproduzione della traccia si avvia automaticamente. Durante la riproduzione lampeggia ogni secondo.</li> <li>• Pausa: Premere il tasto d'alimentazione per mettere in pausa la riproduzione. Il LED resta acceso durante la pausa. Premere di nuovo il tasto d'alimentazione per riprendere la riproduzione.</li> <li>• Spegnimento: Tenere premuto per 3-4 il tasto d'alimentazione, il LED lampeggia ogni mezzo secondo prima dello spegnimento del lettore.</li> <li>• Batteria scarica: il LED lampeggia ogni mezzo secondo durante la riproduzione prima che la batteria si esaurisca completamente.</li> <li>• Caricamento: Il LED resta acceso durante il caricamento (la prima volta caricare la batteria per 1 ora e mezza). Si spegne quando la batteria è completamente caricata. Quando è rimosso il collegamento USB (indipendentemente se durante il caricamento o il trasferimento dei file) il lettore MP3 si spegne automaticamente.</li> </ul>
---	----------------	--

## 2. Istruzioni operative

### 2.1. Copiare i file MP3 dal PC al lettore MP3

- Collegare il lettore alla porta USB del PC usando il cavo USB fornito in dotazione.
- L'icona "  " appare in basso a destra sulla barra degli strumenti. Nelle "Risorse del computer" appare l'icona di un "Disco rimovibile".
- Usare la funzione File Manager per copiare i file MP3 sul lettore.
- Poi fare doppio clic sull'icona "  ", in basso a destra sulla barra degli strumenti, per disabilitare il "Disco rimovibile". Quando appare la finestra di dialogo "La periferica è stata disabilitata", scollegare il lettore dalla porta USB.

### 2.2 Ricaricare la batteria

Ci sono due modi per ricaricare la batteria:

- Per ricaricare la batteria usando la porta USB del PC o portatile, basta collegare il lettore al PC o portatile usando il cavo USB. Basta solo 1 ora e mezza per ricaricare completamente la batteria.
- Per ricaricare la batteria usando io il caricatore USB (optional), basta collegare il lettore al caricatore usando il cavo USB e poi collegare il caricatore alla rete elettrica.

\* Nota: Quando è rimosso il collegamento USB, dopo caricamento o il trasferimento dei file, il lettore si spegne automaticamente.

### 2.3 Funzionamento in acqua (modalità nuoto)

- Quando si usa il lettore in acqua, assicurarsi di usare gli speciali auricolari impermeabili e di avvitarli con fermezza nel connettore.
  - Fissare il lettore agli occhialini usando il fermaglio in dotazione e fissare gli auricolari dietro le orecchie usando i fermagli. (Fare riferimento alla Figura 3.1, per una illustrazione dettagliata)
  - tenere premuto per 5-6 secondi il tasto "  " per accendere il lettore (il LED si accende) ed accedere alla modalità di riproduzione.
- Come si esce dall'acqua, asciugare il lettore usando il panno fornito in dotazione.

## 2.4 Funzioni speciali (optional)

Nella confezione Sports Extra Accessory c'è un sensore termico ( $\pm 1\sim 3^{\circ}\text{C}$ ) per il fermaglio degli occhialini. Fornisce l'indicazione della temperatura dell'acqua per gli utenti che nuotano in acque con diverse temperature. La misurazione del sensore è illustrata di seguito:

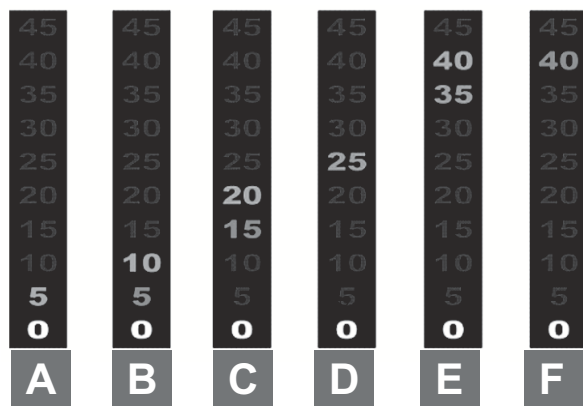

\*Si può fare riferimento alla misurazione di cui sopra e paragonarla alle temperature che seguono quando si indossano gli occhialini sono il sensore termico e si nuota in acque con temperature diverse:

- A. Circa  $5^{\circ}\text{C}$ / vasca d'acqua ghiacciata della sauna
- B.  $8\sim 14^{\circ}\text{C}$ / vasca d'acqua fredda della sauna
- C.  $17\sim 21^{\circ}\text{C}$ / piscina normale
- D.  $25\sim 28^{\circ}\text{C}$ / piscina tiepida
- E.  $36\sim 40^{\circ}\text{C}$ / vasca d'acqua calda
- F.  $40\sim 43^{\circ}\text{C}$ / sorgiva=vasca d'acqua calda della sauna

## 3. Come indossare il lettore

### 3.1 Nuoto

Prima di nuotare, indossare il lettore attenendosi alle fasi che seguono per assicurare la protezione impermeabile:

- Assicurarsi di usare gli auricolari impermeabili.

Fase 1 illustrata come segue:

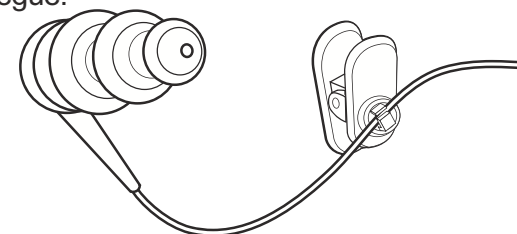

- Avvitare il connettore degli auricolari nella presa del lettore. Assicurarsi che sia stretto con fermezza al lettore.

Fase 2~3 illustrata come segue:

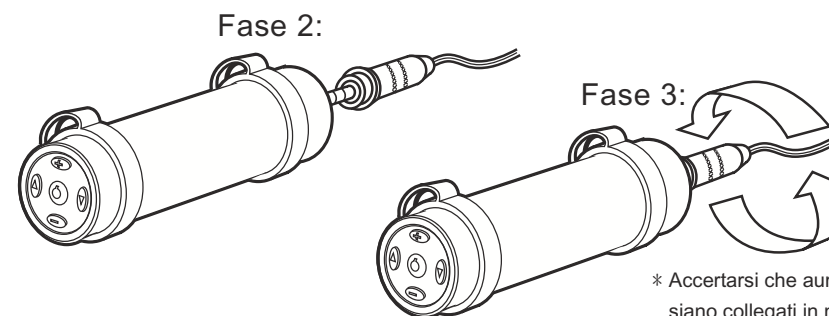

\* Accertarsi che auricolari siano collegati in modo appropriato alla presa.

3. Come mostrato nelle figure che seguono, bloccare il lettore MP3 sulla fascia degli occhialini stringendo il fermaglio. Regolare il fermaglio degli auricolari e fissarlo nella posizione appropriata sulla fascia degli occhialini.

(Per nuotare).

Fase 4~5 illustrata come segue:

Fase 4:

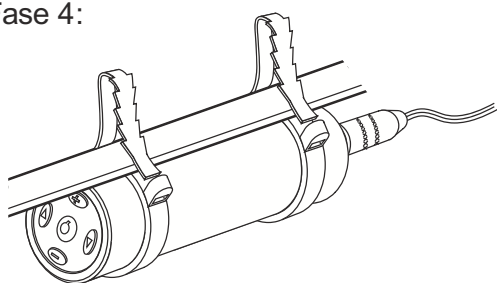

Fase 5:

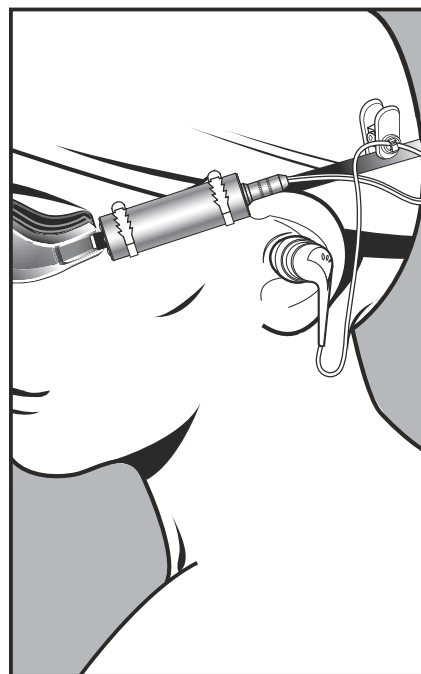
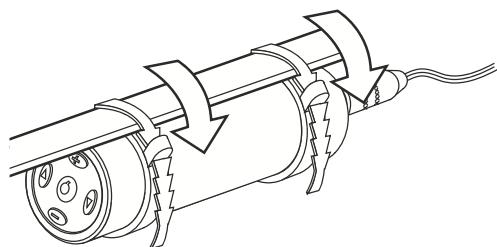

### 3.2 Applicazioni generali

Gli auricolari impermeabili e gli auricolari sportivi d'alta qualità (optional) sono adatti ad applicazioni generali. Il lettore MP3 può essere messo nello zaino o in tasca, e la musica può essere ascoltata usando auricolari normali, oppure quelli impermeabili usando le prolunghe multifunzione fornite in dotazione ( $\Phi$  2,5 mm e  $\Phi$  3,5 mm), come illustrato di seguito:

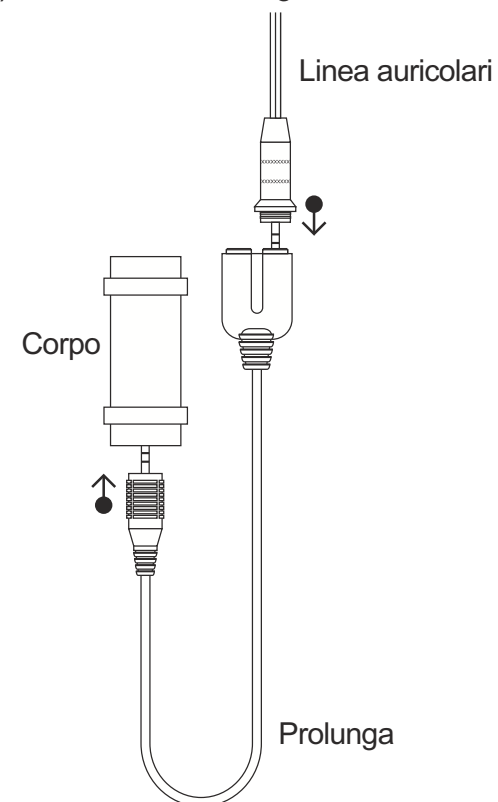

## 4. Ambienti operativo

Il lettore funziona in modo appropriato nei seguenti ambienti:

- Nuoto / Sorgive / Sauna / Centri benessere / Surf / Snorkeling / Windsurf e altre attività acquatiche.
- Ambiente normale

## 5. Risoluzione dei problemi

Questa sezione fornisce informazioni importanti per aiutare a risolvere i problemi comuni che si possono riscontrare quando si usa il prodotto. Se si riscontra qualsiasi problema che non è elencato di seguito, mettersi in contatto con il rivenditore per aiuto.

### 5.1 Impossibile accendere il lettore MP3

- Probabilmente il problema è dovuto alla batteria scarica. Collegare il lettore al PC usando il cavo USB. (Fare riferimento al punto 7 "LED" della sezione 1.5)

### 5.2 Il lettore MP3 si spegne immediatamente dopo averlo acceso

- Probabilmente il problema è dovuto alla batteria scarica. Collegare il lettore al PC o al caricatore USB optional usando il cavo USB.

### 5.3 Impossibile usare il cavo USB o il caricatore per ricaricare il lettore

- Assicurarsi di usare, per il caricamento, il cavo USB fornito in dotazione.
- Collegare il lettore al PC usando il cavo USB e verificare che il sistema operativo rilevi il lettore MP3.

- Scollegare e ricollegare il cavo USB. Premere contemporaneamente i tasti ▲ e ▼ per ripristinare le impostazioni sui valori predefiniti prima di avviare il caricamento.

### 5.4 Nessuna emissione sonora dopo avere acceso il lettore

- Accertarsi che auricolari siano collegati in modo appropriato alla presa. Se si usano gli auricolari impermeabili, assicurarsi di avvitarli con fermezza nel connettore.
- Il volume potrebbe essere troppo basso. Usare il tasto Volume su V ol+ per aumentare il volume.

### 5.5 Si verificano anomalie durante il funzionamento

- Se non c'è ancora emissione sonora quando il lettore è in funzione, gli auricolari sono collegati/avvitati in modo appropriato ed il LED lampeggia normalmente, premere contemporaneamente i tasti ▲▼ per riavviare il lettore.
  - Se il LED resta acceso però il lettore non funziona, premere contemporaneamente i tasti ▲▼ e riavviare il lettore per ripristinare le impostazioni sui valori predefiniti.
- \* Nota: I file archiviati nel lettore non andranno persi durante il ripristino.

### 5.6 Impossibile collegare il lettore MP3 al PC

- Assicurarsi di avere collegato in modo appropriato il lettore al PC usando il cavo USB.
- Assicurarsi di avere collegato in modo appropriato il lettore al PC usando il cavo USB.

## **6. Supplementare**

ICambiate la funzione sequenza o casuale dell'esecuzione musicale (impostazione predefinita: sequenza):

1. Premere per circa 3-5 secondi il tasto indietro (fare riferimento a pagina 6).
2. La funzione Sequenza / Casuale e impostata dopo che la luce LCD brilla per 3 volte.